

Manometro a molla tubolare con segnale di uscita elettrico Acciaio inox, esecuzione di sicurezza, DN 63 Modello PGT23.063

Scheda tecnica WIKA PV 12.03



per ulteriori omologazioni
vedi pagina 4

intelliGAUGE®

Applicazioni

- Acquisizione e visualizzazione dei valori di processo
- Segnale di uscita 4 ... 20 mA per la trasmissione di dati di processo per la sala quadri di controllo
- Facile da leggere, indicatore locale analogico senza necessità di alimentazione esterna
- Applicazioni essenziali per la sicurezza

Caratteristiche distintive

- Non è necessaria alcuna configurazione per "plug-and-play"
- Campi di misura da 0 ... 1 bar a 0 ... 1.000 bar
- Display analogico facile da leggere con dimensione nominale 63
- Manometro di sicurezza S3 conforme a EN 837-1



intelliGAUGE modello PGT23.063

Descrizione

Ogniqualevolta occorre indicare localmente la pressione di processo in condizioni di spazio limitate e, allo stesso tempo, si desidera una trasmissione di segnale all'unità di controllo centrale o remota, è possibile utilizzare il modello PGT23.063 intelliGAUGE (brevetti richiesti, tra gli altri brevetti europei: brevetto nr. EP 06113003).

Tramite la combinazione di un sistema di misura meccanico e l'elaborazione elettronica di precisione del segnale, la pressione di processo può essere letta in modo sicuro, anche se viene a mancare l'alimentazione di tensione.

Il modello intelliGAUGE PGT23.063 soddisfa tutti i requisiti essenziali per la sicurezza delle norme applicabili e delle regolamentazioni per l'indicatore locale della pressione di lavoro dei serbatoi a pressione. In questo modo, è possibile risparmiare un ulteriore punto di misura per l'indicazione della pressione meccanica.

Il modello PGT23.063 è basato su un manometro di sicurezza in acciaio inox di alta qualità modello 23X.30 con una dimensione nominale di 63 mm. Lo strumento di misura della pressione è fabbricato in conformità con EN 837-1.

Il robusto sistema di misura con molla tubolare, completamente saldato, produce una rotazione dell'indice in modo proporzionale alla pressione. Un encoder elettronico angolare, testato in applicazioni automobilistiche critiche per la sicurezza, determina la posizione dell'albero dell'indice; non è un sensore di prossimità, pertanto è completamente esente da usura e frizione. Da questo, viene prodotto il segnale di uscita elettrico proporzionale alla pressione, 4 ... 20 mA.

Il sensore elettronico WIKA, integrato nel manometro di alta qualità, combina i vantaggi della trasmissione di segnale elettrica con i vantaggi di un indicatore meccanico locale.

Lo span di misura (segnale di uscita elettrico) è regolato automaticamente in base all'indicatore meccanico, ad es. la scala lungo l'intero campo di misura corrisponde a 4 ... 20 mA.

Specifiche tecniche

Dati meccanici	
Versione meccanica	Esecuzione di sicurezza S3 con parete solida di separazione (conforme a EN 837-1)
Dimensione nominale in mm	63
Precisione ¹⁾ (display meccanico)	≤ 1,6 % del fondo scala (classe 1,6 conforme a EN 837-1)
Campi scala	0 ... 1 bar a 0 ... 1.000 bar; -1 ... 0 bar; -1 ... +25 bar o tutti gli altri campi equivalenti per vuoto o combinazione di pressione e vuoto
Attacco al processo	Acciaio inox 316L, G ¼ B (maschio) (altri disponibili in opzione)
Pressione ammissibile ²⁾	
Statica	3/4 x valore di fondo scala
Fluttuante	2/3 x valore di fondo scala
Breve periodo	Valore di fondo scala
Elemento di misura	Acciaio inox 316L Tipo C o tipo elicoidale
Movimento	Ottone
Quadrante	Alluminio, bianco, scritte in nero
Indice	Alluminio, nero
Custodia	Acciaio inox, esecuzione di sicurezza con parete solida di separazione (solidfront) e parete posteriore sganciabile, campi scala ≤ 0 ... 16 bar con valvola di compensazione per ventilare la cassa
Trasparente	■ Policarbonato ■ Vetro multistrato di sicurezza
Anello	Anello a baionetta, acciaio inox
Opzioni smorzamento	
Per carico di pressione dinam.	Strozzatura nell'attacco di pressione
Per vibrazioni	Riempimento di liquido della cassa
Campo di temperatura ammissibile	
Fluido	-40 ... +100 °C
Ambiente	-20 ... +60 °C (con trasparente in policarbonato max. 80 °C)
Influenza della temperatura	max. ±0,8 %/10 K del valore di fondo scala (quando la temperatura devia dai 20 °C della temperatura di riferimento)
Grado di protezione	IP 54 secondo IEC/EN 60529 (con riempimento di liquido IP 65)

1) Per ragioni tecniche, il valore misurato fino alla prima tacca della scala può essere escluso dalla classe di precisione

2) Vanno osservate le raccomandazioni per l'uso dei sistemi di misura della pressione meccanica secondo EN 837-1

Opzioni

- Altre connessioni al processo
- Segnale di uscita elettrico invertito
- Attacco elettrico tramite connettore in miniatura M8 x 1, 4 poli (spina con cavo di 5 m)
- Altre lunghezze cavo, conduttori liberi
- Montaggio del separatore a membrana
- Liquido di riempimento silicone M50 (solo con connettore in miniatura)
- Flangia anteriore per montaggio a pannello, acciaio inox o acciaio inox lucidato
- Alette per montaggio a parete sul retro, acciaio inox
- Trasparente in vetro multistrato di sicurezza (max. temperatura ambiente 60 °C)

Dati elettrici																
Alimentazione U_B	$12\text{ CC} < U_B \leq 30\text{ V}$															
Effetto dell'alimentazione ausiliaria	$< 0,1\%$ del FS/10 V															
Ondulazione residua consentita	$< 10\%$ ss															
Segnale di uscita	4 ... 20 mA, 2 fili															
Carico massimo consentito R_A	$R_A \leq (U_B - 12\text{ V})/0,02\text{ A}$ con R_A in Ohm e U_B in volt in ogni caso max. 600 Ω															
Effetto del carico	$\leq 0,1\%$ del FS															
Precisione																
Stabilità a lungo termine dell'elettronica	$< 0,5\%$ del FS/a															
Segnale di uscita elettrico	$\leq 1,6\%$ dello span di misura															
Errore lineare	$\leq 1,6\%$ dello span di misura (regolazione del punto limite) ¹⁾															
Connessione elettrica	<ul style="list-style-type: none"> ■ Cavo di 2 m, conduttori liberi ■ Cavo di 5 m, conduttori liberi ■ Connettore in miniatura M8 x 1, 4 poli 															
Grado di protezione	IP 54 secondo EN 60529, con riempimento IP 65															
Assegnazione dei cavi	<table border="1"> <thead> <tr> <th>Cavo</th> <th>Connettore</th> <th>Significato</th> </tr> </thead> <tbody> <tr> <td>rosso</td> <td>Pin 1</td> <td>$U_B + / \text{Sig} +$</td> </tr> <tr> <td>nero</td> <td>Pin 4</td> <td>$0\text{ V} / \text{Sig} -$</td> </tr> <tr> <td>marrone</td> <td>Pin 2</td> <td>n.c.</td> </tr> <tr> <td>---</td> <td>Pin 3</td> <td>n.c.</td> </tr> </tbody> </table>	Cavo	Connettore	Significato	rosso	Pin 1	$U_B + / \text{Sig} +$	nero	Pin 4	$0\text{ V} / \text{Sig} -$	marrone	Pin 2	n.c.	---	Pin 3	n.c.
Cavo	Connettore	Significato														
rosso	Pin 1	$U_B + / \text{Sig} +$														
nero	Pin 4	$0\text{ V} / \text{Sig} -$														
marrone	Pin 2	n.c.														
---	Pin 3	n.c.														

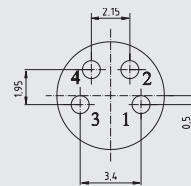

1) Per ragioni tecniche, il valore misurato fino alla prima tacca della scala può essere escluso dalla classe di precisione





Cavo di collegamento



Connettore in miniatura (opzione)



Omologazioni

Logo	Descrizione	Paese
	Dichiarazione conformità UE <ul style="list-style-type: none">■ Direttiva EMC■ Direttiva PED	Unione europea
	EAC (opzione) <ul style="list-style-type: none">■ Direttiva EMC■ Direttiva PED	Comunità economica eurasiatica
	GOST (opzione) Metrologia, tecnologia di misura	Russia
-	MTSCHS (opzione) Autorizzazione per la messa in servizio	Kazakistan
	BelGIM (opzione) Metrologia, tecnologia di misura	Bielorussia
	Uzstandard (opzione) Metrologia, tecnologia di misura	Uzbekistan
-	CRN Sicurezza (es. sicurezza elettrica, sovrappressione, ...)	Canada

Certificati (opzione)

- Protocollo di prova 2.2 conforme a EN 10204 (es. produzione allo stato dell'arte, precisione d'indicazione)
- Certificato d'ispezione 3.1 conforme a EN 10204 (es. precisione d'indicazione)

Per le omologazioni e i certificati, consultare il sito internet

Dimensioni in mm

Versione standard

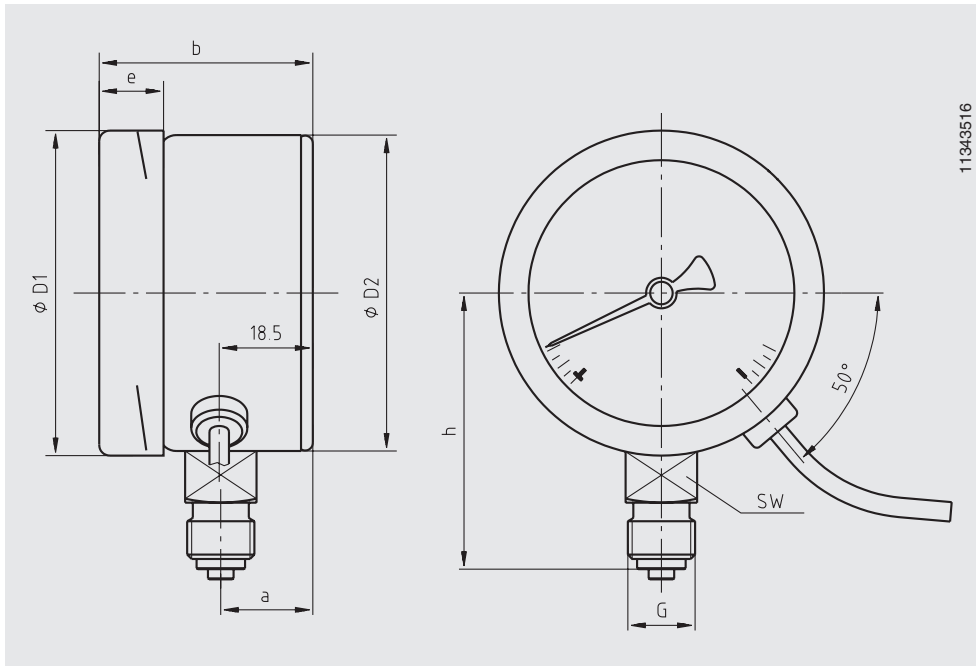

DN	Dimensioni in mm								Peso in kg
	a	b	D ₁	D ₂	e	G	h±1	SW	
63	18	42	63	62	14,5	G ¼ B	54	14	0,25

Informazioni per l'ordine

Modello / Campo scala / Attacco al processo / Posizione attacco / Segnale in uscita / Opzioni

© 05/2008 WIKA Alexander Wiegand SE & Co, tutti i diritti riservati.
Le specifiche tecniche riportate in questo documento rappresentano lo stato dell'arte al momento della pubblicazione.
Ci riserviamo il diritto di apportare modifiche alle specifiche tecniche ed ai materiali.

Scheda tecnica WIKA PV 12.03 - 08/2017

Pagina 5 di 5



WIKAI Italia Srl & C. Sas
Via Marconi, 8
20020 Arese (Milano)/Italia
Tel. +39 02 93861-1
Fax +39 02 93861-74
info@wika.it
www.wika.it