

# Переходники для приборов измерения давления Модель 910.14

WIKA типовой лист AC 09.05

## Применение

Для монтажа приборов измерения давления, кранов, запорных вентилей, сифонов, дросселей и других аксессуаров.

## Типы переходников

**Переходник с наружной на внутреннюю резьбу** используется, когда один из соединяемых элементов имеет наружную резьбу, а другой - внутреннюю.

**Переходник с внутренней резьбы на внутреннюю** используется, когда обе соединяемые части имеют наружную резьбу.

**Переходник с наружной на наружную резьбу** используется, когда обе соединяемые части имеют внутреннюю резьбу.

**Самоуплотняющиеся ниппели (SS)** используются для соединения резьбового технологического присоединения меньшего размера с технологическим присоединением большего размера (например, с G ¼ на G ½). Благодаря своей конструкции соединительные ниппели являются самоуплотняющимися (т.е. конус внутри ниппеля запирает отверстие хвостовика технологического присоединения измерительного прибора). Для защиты от случайного ослабления крепления двух резьбовых частей они фиксируются специальным компаундом.

**Накидные гайки с левой/правой резьбой** в соответствии с DIN 16283 имеют правую резьбу (RH) на одном конце и левую резьбу (LH) на другом конце, что обеспечивает уплотнение и свободное расположение соединяемых деталей.

**Накидные гайки с ниппелем** в соответствии с DIN 16284 обеспечивают монтаж без изменения ориентации соединяемых вместе деталей относительно друг друга.

## Беспаячные компрессионные фитинги с компрессионным кольцом

используются для соединения приборов измерения давления или фитингов с трубопроводами из меди, углеродистой и нержавеющей стали. Особенно полезны при монтаже без пайки и сварки. Уплотнительная шайба входит в комплект поставки.



Рис. слева: Переходник с наружной резьбы на внутреннюю резьбу, G ½ / G ¼ В

Рис. справа: Компрессионный фитинг с компрессионным кольцом, G ½ 400/6

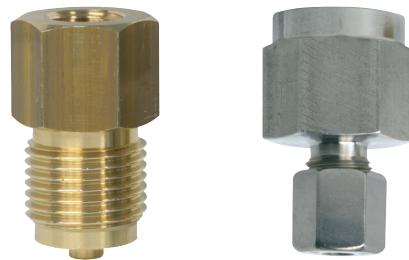

Рис. слева: Соединительный переходник, накидная гайка с левой/правой резьбой, G ½ / G ½ LH

Рис. справа: Поворотный соединительный переходник (поворотный переходник)

## Комплект резьбовых фланцев с уплотнительным кольцом типа "линза"

используется для монтажа средств измерения высокого давления (до 4000 бар). Благодаря двум резьбовым фланцам, фиксирующимся четырьмя болтами, прибор измерения давления может располагаться в любом положении.

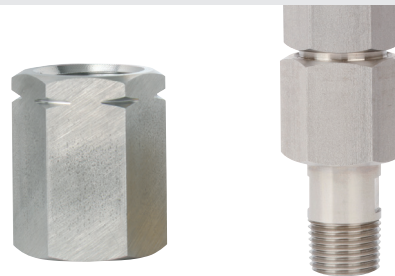
## Сварные соединительные переходники

с наружной левой резьбой (LH) для технологических присоединений с накидными гайками с левой/правой резьбой и с правой резьбой (RH, в соответствии с EN 837-1) в основном используются в качестве порта отбора давления.

## Поворотные соединительные переходники (поворотные переходники)

позволяют располагать приборы измерения давления под любым углом в пределах 360 °.

## Стандартное исполнение

### Размеры и тип присоединения

см. таблицу

### Материал

Латунь, углеродистая сталь, нержавеющая сталь 1.4571

### Опции

- Латунь, хромированная
- Специальная резьба

## Размеры

### Внутренняя резьба-наружная резьба

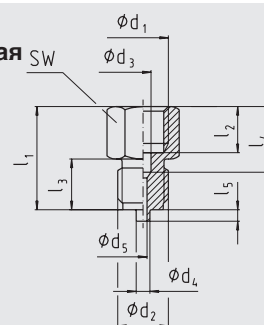

1035355.01

### Внутренняя резьба-внутренняя резьба

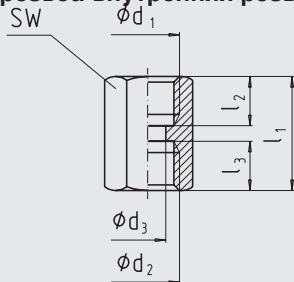

1035347.01

### Наружная резьба-наружная резьба

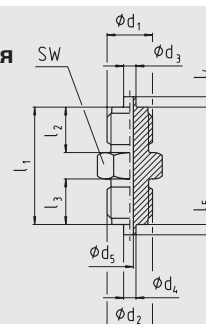

1035363.01

### Ниппель SS

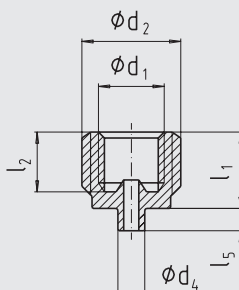

1035371.01

### Накидная гайка

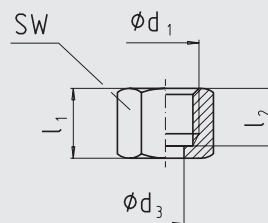

1035398.01

### Ниппель

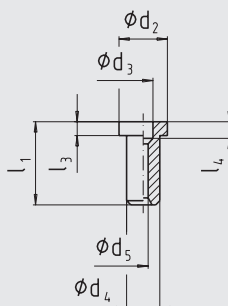

1035401.01

### Накидная гайка с левой/правой резьбой

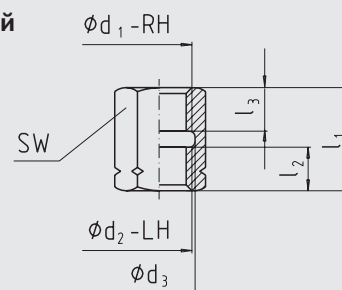

1035380.01

### Компрессионный фитинг с компрессионным кольцом

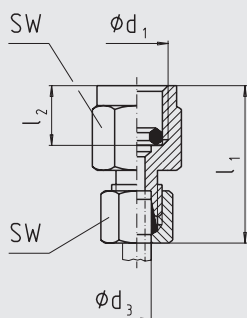

1035410.01

### Комплект резьбовых фланцев с уплотнительным кольцом типа "линза"

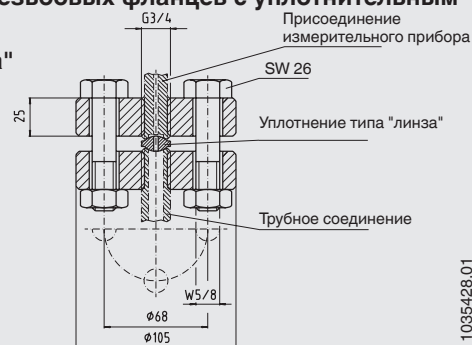





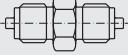
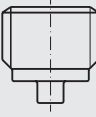

1035428.01

Версия	Технологическое присоединение <sup>1)</sup>		Размеры, мм									Материал	Код заказа
	d <sub>1</sub>	d <sub>2</sub>	d <sub>3</sub>	d <sub>4</sub>	d <sub>5</sub>	l <sub>1</sub> прибл.	l <sub>2</sub> прибл.	l <sub>3</sub> прибл.	l <sub>4</sub> прибл.	l <sub>5</sub> прибл.	SW		
<b>Внутренняя- наружная резьба</b>	G 1/8	G 1/4 B	4,5	5	3	28	10	13	13	2	14	Латунь	9090924
	G 1/8	G 1/2 B	4,5	6	3	35	10	20	13	3	22	Латунь	9090207
	G 1/4	G 1/8 B	5,5	-	3	29	13	10	16,5	-	17	Латунь	9090215
	G 1/4	G 3/8 B	5,5	5,5	3	33	13	16	16,5	3	19	Латунь	9090223
	G 1/4	G 1/2 B	5,5	6	3	38	13	20	16,5	3	22	Латунь	9090231
	G 1/4	G 1/2 B	5,5	6	3,5	38	13	20	16,5	3	22	1.4571	9084924
	G 1/4	1/4 NPT	5,5	-	3	30	13	13	16,5	-	17	Латунь	9054936
	G 1/4	1/2 NPT	5,5	-	3,5	34	13	19	16,5	-	22	1.4571	1045326
	G 1/4	M10 x 1	5,5	-	3	29	13	10	16,5	-	17	Латунь	9064931
	G 1/4	M12 x 1,5	5,5	5	3	32	13	13	16,5	2	17	Латунь	9090240
	G 3/8	G 1/4 B	7	5	3	36	16	13	19,5	2	22	Латунь	9090258
	G 3/8	G 1/2 B	7	6	3	43	16	20	19,5	3	22	Латунь	9090266
	G 1/2	G 1/4 B	7	5	3	41	19	13	24,5	2	27	Латунь	9090274
	G 1/2	G 1/4 B	7	5	3,5	41	19	13	24,5	2	27	Сталь	9074937
	G 1/2	1/4 NPT	7	-	3	43	19	13	24,5	-	27	Латунь	9044930
	G 1/2	1/4 NPT	7	-	3,5	43	19	13	24,5	-	27	1.4571	9074929
	G 1/2	G 3/8 B	7	5,5	3	45	19	16	24,5	3	27	Латунь	9090282
	G 1/2	G 3/8 B	7	5,5	3,5	45	19	16	24,5	3	27	1.4571	9024930
	G 1/2	G 1/2 B	7	6	3,5	46	19	20	24,5	3	27	1.4571	9094920
	G 1/2	1/2 NPT	7	-	3,5	44	19	19	24,5	-	27	1.4571	9064923
	G 1/2	1/2 NPT	7	-	3	44	19	19	24,5	-	27	Латунь	9034935
	G 1/2	G 3/4 B	7	6	3	45	19	20	24,5	5	27	Латунь	9090290
	G 1/2	M12 x 1,5	7	5	3	41	19	13	24,5	2	27	Латунь	9090304
	G 1/2	M20 x 1,5	7	6	3,5	46	19	20	24,5	3	27	1.4571	9014934
	G 1/2	M20 x 1,5	7	6	3	46	19	20	24,5	3	27	Латунь	9090312
	M10 x 1,5	G 1/4 B	-	5	3,5	24	9,2	13	-	2	19	1.4571	1576364
	M10 x 1,5	1/4 NPT	-	-	3,5	24	9,2	13	-	-	19	1.4571	1587226
	M12 x 1,5	G 1/8 B	5,5	-	3	29	13	10	16,5	-	17	Латунь	9090320
	M12 x 1,5	G 1/4 B	5,5	5	3	32	13	13	16,5	2	17	Латунь	9090339
	M12 x 1,5	G 3/8 B	5,5	5,5	3	33	13	16	16,5	3	19	Латунь	9090347
	M20 x 1,5	G 1/2 B	7	6	3	46	19	20	24,5	3	27	Латунь	9090355
	1/4 NPT	G 1/8 B	-	-	3	27	14	10	-	-	17	Латунь	1248367
	1/4 NPT	G 1/4 B	-	5	3	33	14	13	-	2	22	1.4571	1247573
1/4 NPT	G 1/2 B	-	6	3,5	37	14	20	-	3	22	Латунь	0187119	
1/4 NPT	G 1/2 B	-	6	3,5	37	14	20	-	3	22	1.4571	1096621	
1/2 NPT	G 1/4 B	-	5	3,5	38	19	13	-	2	27	1.4571	0287792	
1/2 NPT	1/4 NPT	-	-	3,5	38	19	13	-	-	27	1.4571	0203963	
1/2 NPT	G 1/2 B	-	6	3,5	45	19	20	-	3	27	Латунь	0187143	
1/2 NPT	G 1/2 B	-	6	3,5	45	19	20	-	3	27	1.4571	0634603	
<b>Внутренняя- внутренняя резьба</b>	G 1/8	G 1/8	4,5	-	-	22	10	10	-	-	14	Латунь	9084932
	G 1/4	G 1/8	5,5	-	-	26	13	10	-	-	17	Латунь	9094938
	G 1/4	G 1/4	5,5	-	-	30	13	13	-	-	17	Латунь	9090363
	G 1/4	1/8 NPT	5,5	-	-	27	13	12	-	-	17	Латунь	0797111
	G 1/4	1/4 NPT	5,5	-	-	30	13	14	-	-	17	1.4571	1567942
	G 1/2	G 1/4	7	-	-	36	19	13	-	-	27	1.4571	9014942
	G 1/2	G 3/8	7	-	-	40	19	16	-	-	27	1.4571	0700070
	G 1/2	G 1/2	7	-	-	43	19	19	-	-	27	1.4571	9024948
	G 1/2	G 1/2	7	-	-	43	19	19	-	-	27	Латунь	9090371
	G 1/2	1/2 NPT	-	-	-	43	19	19	-	-	27	Латунь	0674559
	G 1/2	1/2 NPT	-	-	-	43	19	19	-	-	27	1.4571	0514349
	G 1/2	M20 x 1,5	7	-	-	43	19	19	-	-	27	Латунь	9091700
	G 1/2	M20 x 1,5	7	-	-	43	19	19	-	-	27	Сталь	11558246
	G 1/2	M20 x 1,5	7	-	-	43	19	19	-	-	27	1.4571	9091726

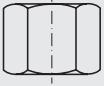
Под заказ возможна поставка соединительных переходников с другими комбинациями резьб (минимальное количество: 500 шт.)

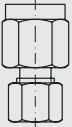
1) Технологическое присоединения в соответствии с EN 837-1 (кроме G 3/4 B)

Версия	Технологическое присоединение <sup>1)</sup>		Размеры, мм									Материал	Код заказа
	d <sub>1</sub>	d <sub>2</sub>	d <sub>3</sub>	d <sub>4</sub>	d <sub>5</sub>	l <sub>1</sub> прибл.	l <sub>2</sub> прибл.	l <sub>3</sub> прибл.	l <sub>4</sub> прибл.	l <sub>5</sub> прибл.	SW		
<b>Наружная-наружная резьба</b> 	G ¼ В	G ¼ В	5	5	3	34	13	13	2	2	14	Латунь	9090380
	G ½ В	G ½ В	6	6	3	50	20	20	3	3	22	Латунь	9090398
	G ½ В	G ½ В	6	6	3,5	50	20	20	3	3	22	1.4571	9034943
	G ½ В	½ NPT	6	-	3,5	49	20	-	3	-	22	1.4571	9044949
<b>Ниппель SS</b> 	G ⅝	G ¼ В	-	5	-	14,5	11	-	-	2	-	Латунь	9091076
	G ⅝	¼ NPT	-	-	-	13,5	11	-	-	-	-	Латунь	9014950
	G ¾	⅜ NPT	-	-	-	19	15,5	-	-	-	-	Латунь	9024956
	G ¾	⅜ NPT	-	-	-	19	15,5	-	-	-	-	1.4571	9074945
	G ¾	G ⅝ В	-	5,5	-	19	15,5	-	-	3	--	1.4571	9064940
	G ¾	G ⅝ В	-	5,5	-	19	15,5	-	-	3	-	Латунь	9091084
	G ¾	G ½ В	-	6	-	19	15,5	-	-	3	-	Латунь	9091092
	G ¾	G ½ В	-	6	-	19	15,5	-	-	3	-	1.4571	9054944
	G ¾	½ NPT	-	-	-	19	15,5	-	-	-	-	Латунь	9034951
	G ¾	½ NPT	-	-	-	19	15,5	-	-	-	-	1.4571	9084940
<b>Накидная гайка с левой/правой резьбой DIN 16283</b> 	G ½-RH	G ½-LH	21,5	-	-	36	15,5	15,5	-	-	27	Латунь	9090401
	G ½-RH	G ½-LH	21,5	-	-	36	15,5	15,5	-	-	27	Сталь	9090410
	G ½-RH	G ½-LH	21,5	-	-	36	15,5	15,5	-	-	27	1.4571	9092412
	G ½-RH	M20 x 1,5-LH	21,5	-	-	36	15,5	15,5	-	-	27	Латунь	9090428
	G ½-RH	M20 x 1,5-LH	21,5	-	-	36	15,5	15,5	-	-	27	Сталь	9090436
	M20 x 1,5-RH	M20 x 1,5-LH	20,5	-	-	36	15,5	15,5	-	-	27	Латунь	9090444
<b>Накидная гайка DIN 16284</b> 	G ¼	PN 250	6,5	-	-	22	17	-	-	-	17	Латунь	9090479
	G ¼	PN 400	6,5	-	-	22	17	-	-	-	17	Сталь	9090487
	G ½	PN 250	12,5	-	-	30	24	-	-	-	27	Латунь	9090495
	G ½	PN 400	12,5	-	-	30	24	-	-	-	27	Сталь	9090509
	G ½	PN 400	12,5	-	-	30	24	-	-	-	27	1.4571	9092382
	M12 x 1,5	PN 250	6,5	-	-	22	17	-	-	-	17	Латунь	9090517
<b>Ниппель DIN 16284</b> 	для G ¼ / M12 x 1,5	9,5	5,5	6	2,5	30	-	6	4	-	-	Латунь <sup>3)</sup>	9090533
	для G ¼ / M12 x 1,5	9,5	5,5	6	2,5	30	-	6	4	-	-	Сталь	9090541
	для G ½ / M20 x 1,5	17,5	7	12	3,5	30	-	6	6	-	-	Латунь <sup>3)</sup>	9090550
	для G ½ / M20 x 1,5	17,5	7	12	3,5	30	-	6	6	-	-	Сталь	9090568
	для G ½ / M20 x 1,5	17,5	7	12	3,5	30	-	6	6	-	-	1.4571	9092390
<b>Беспаячный компрессионный фитинг с компрессионным кольцом<sup>2)</sup></b> 	G ¼	PN 100	4	-	-	33	14,5	-	-	-	19/10	Сталь	9090932
	G ¼	PN 250	6	-	-	37	14,5	-	-	-	19/14	Сталь	9090452
	G ½	PN 600	6	-	-	46	20	-	-	-	27/17	Сталь	9090460
	G ½	PN 600	6	-	-	46	20	-	-	-	27/17	1.4571	9091734
	G ½	PN 600	8	-	-	46	20	-	-	-	27/19	Сталь	9090940
	G ½	PN 600	8	-	-	46	20	-	-	-	27/19	1.4571	9091742
	G ½	PN 600	10	-	-	47	20	-	-	-	27/22	Сталь	9091246
	G ½	PN 600	10	-	-	47	20	-	-	-	27/22	1.4571	9091750
	G ½	PN 600	12	-	-	47	20	-	-	-	27/24	Сталь	9091254
	G ½	PN 600	12	-	-	47	20	-	-	-	27/24	1.4571	9091769
<b>Комплект резьбовых фланцев</b> 	G ¾	≤ 4000 бар	Размеры приведены на рисунке									Сталь	9091165

Под заказ возможна поставка соединительных переходников с другими комбинациями резьб (минимальное количество: 500 шт.)

1) Технологические присоединения в соответствии с EN 837-1 (кроме G ¾ В)

2) Торцевое уплотнительное кольцо входит в комплект поставки. Для высоких температур начиная с PN 250 и выше действуют следующие ограничения по давлению:

при 100 °C = 11 %    при 200 °C = 20 %    при 300 °C = 29 %    при 400 °C = 33 %

3) Латунь = CuZn39Pb3 (2.0401); Углеродистая сталь (здесь: сталь) = 9SMnPb28 (1.0718)

## Приварные соединительные хвостовики

С цилиндрической резьбой по EN 837-1 <sup>1)</sup>

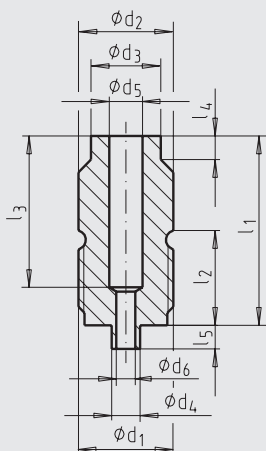

1273515.01

В соответствии с DIN 16282, форма 6 с левой резьбой LH для накидной гайки с левой/правой резьбой

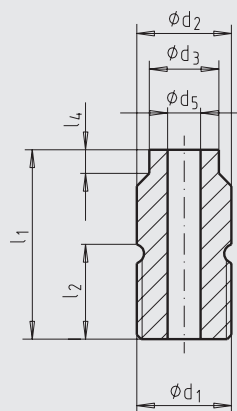

1273515.01

Стандарт	d <sub>1</sub>	d <sub>2</sub> SW	d <sub>3</sub>	d <sub>4</sub>	d <sub>5</sub>	d <sub>6</sub> макс.	l <sub>1</sub>	l <sub>2</sub>	l <sub>3</sub>	l <sub>4</sub>	l <sub>5</sub>	Нод заказа	
												1.4571	Углеродистая сталь
EN 837-1	G ½ B	20	14,7	6	7	4	40	20	32	5	5	9094962	9095020
	M20 x 1,5 <sup>2)</sup>	20	14,7	6	7	4	40	20	32	5	5	9094970	-
	½ NPT	20	14,7	6	7	4	40	20	32	5	5	9094989	9095047
DIN 16282	G ½ B - LH	20	14,7	-	7	-	40	20	-	5	5	9094997	9095055
	M20 x 1,5 - LH <sup>2)</sup>	20	14,7	-	7	-	40	20	-	5	5	9095004	-

1) Соответствует прежней форме 4 по DIN 16282

2) Метрические резьбы ISO соответствуют стандарту DIN 16288 : 1987.  
Данные резьбы более не соответствуют стандартам EN 837 и DIN 16282

## Поворотные соединительные переходники (поворотные переходники)

Данное поворотное на 360° технологическое присоединение (поворотный переходник) обеспечивает простое регулирование положения приборов измерения давления. Измерительный прибор можно поворачивать на угол до 360°.

Также при использовании резьбы NPT прибор измерения давления может поворачиваться так, чтобы считывание показаний с циферблата было оптимальным.



### Указания по монтажу

- Сначала смонтируйте соединительный переходник на трубопроводе со стороны технологического присоединения ② (осторожно, он имеет уплотнение).
- Затем закрепите прибор измерения давления со стороны технологического присоединения ①.
- Поверните прибор измерения давления так, чтобы смотровое стекло было повернуто в требуемом направлении для обеспечения оптимального считывания показаний с циферблата.
- Наконец затяните всю систему с помощью накидной гайки ③. Затяните прибор измерения давления в требуемом положении циферблата.



Соединение с измерительным прибором ①	Технологическое присоединение ②	Материал	Уплотнение	Рабочее давление	Сертификат 3.1 1)	Сертификат NACE 2)	Версия	Код заказа
Резьба ¼ NPT (внутренняя)	Резьба ¼ NPT (наружная)	316L	ПТФЭ	PN 680	да	-	1	14037344
Резьба ½ NPT (внутренняя)	Резьба ¼ NPT (наружная)	316L	ПТФЭ	PN 680	да	-	1	14037347
Резьба ¼ NPT (внутренняя)	Резьба ½ NPT (наружная)	316L	ПТФЭ	PN 680	да	да	1	14037350
Резьба ½ NPT (внутренняя)	Резьба ½ NPT (наружная)	2.4819	ПТФЭ	PN 680	да	да	1	11390388
Резьба ½ NPT (внутренняя)	Резьба ½ NPT (наружная)	Inconel 625, 1.4571	ПТФЭ	PN 680	да	да	1	11390396
Резьба ½ NPT (внутренняя)	Резьба ½ NPT (наружная)	Monel 400, 1.4571	ПТФЭ	PN 680	да	да	1	14014609
Резьба ½ NPT (внутренняя)	Резьба ½ NPT (наружная)	316L	ПТФЭ	PN 680	-	-	1	2132851
Резьба ½ NPT (внутренняя)	Резьба ½ NPT (наружная)	316L	ПТФЭ	PN 680	да	-	1	2481001
Резьба ½ NPT (внутренняя)	Резьба ½ NPT (наружная)	316L	ПТФЭ	PN 680	да	да	1	11144165
Резьба ½ NPT (внутренняя)	Резьба ½ NPT (наружная)	Monel 400, 1.4571	ПТФЭ	PN 680	да	-	1	2477161
Резьба ½ NPT (внутренняя)	Резьба ¼ NPT (наружная)	316L (1.4404)	ПТФЭ	PN 680	да	-	1	11051418
Резьба G ½ (внутренняя)	Резьба G ½ B (наружная)	316L	-	PN 420	да	-	4	11036672
Резьба G ½ (внутренняя)	Резьба ½ NPT (наружная)	316L	-	PN 420	да	-	2	11148144
Резьба G ½ (внутренняя)	Резьба ½ NPT (наружная)	316L (1.4404)	-	PN 420	да	да	2	14279484
Резьба G ½ (внутренняя)	Резьба ½ NPT (наружная)	Monel 400	-	PN 420	да	да	2	11570688

1) Сертификат 3.1 в соответствии с EN 10204

2) Конструкция NACE в соответствии с ISO 15156-2

### Версия 1

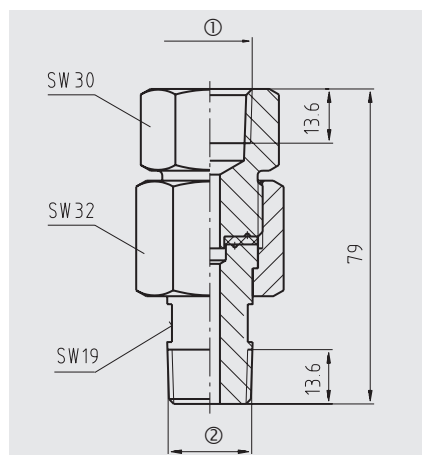

### Версия 2

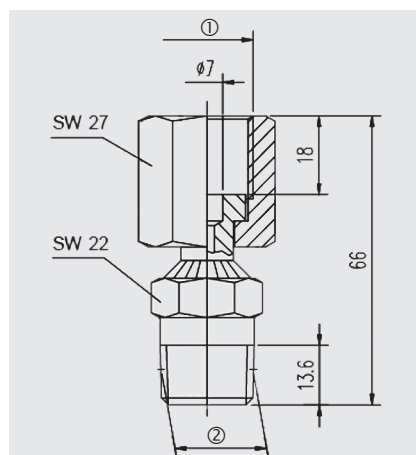

### Версия 4

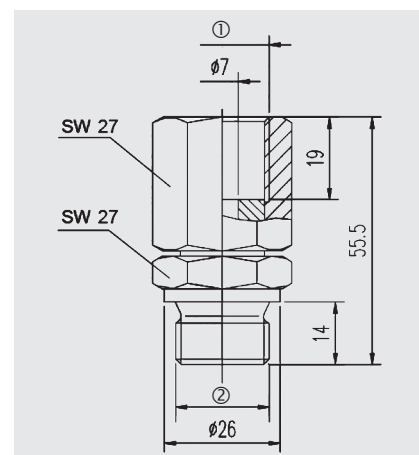

### Информация для заказа

Для заказа описываемого изделия достаточно указать данный код.

Для заказа опций требуется дополнительная спецификация.

© 03/2003 WIKA Alexander Wiegand SE & Co. KG, все права защищены.

Технические характеристики, указанные в данном документе, были актуальны на момент его публикации.

Компания оставляет за собой право вносить изменения в технические характеристики и материалы своей продукции.



АО «ВИКА МЕРА»

142770, г. Москва, пос. Сосенское,  
д. Николо-Хованское, владение 1011А,

строение 1, эт/офис 2/2.09

Тел.: +7 495 648 01 80

info@wika.ru · www.wika.ru